

APLISENS®



-50

.406433.002

APLISENS®

Производство преобразователей давления,
температуры и измерительной аппаратуры

Республика Беларусь, 210004,
г. Витебск, ул. М. Горького,
д. 42А, каб. 7

тел/факс: +375 212 36-36-98,
моб.: +375 44 552-30-90
aplisens.by | info@aplisens.by



EAC



26.11.2020 26.11.2025

13871
03 04 1896 20

25.11.2020 24.11.2025

BY/112 11.01. 020 005 06217

()

-50 (-)

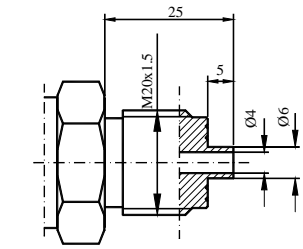

.1 - 20 1,5

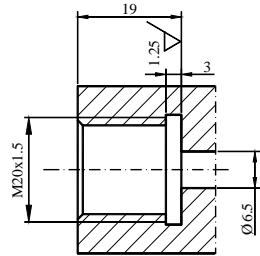

.1 - 20 1,5

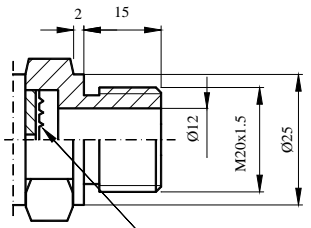

.2 - 20 1,5

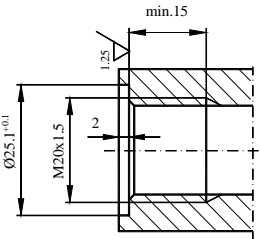

.2 - 20 1,5

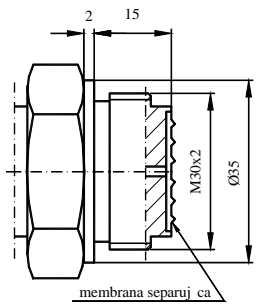

.3 - 30 2

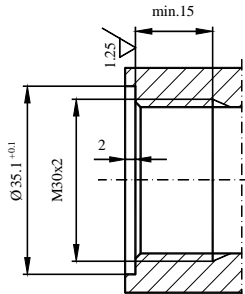

.3 - 30 2

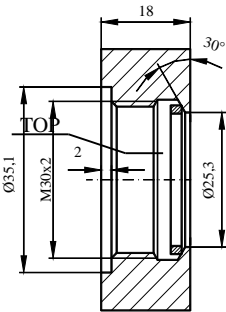

.3 - 30 2

!

.3

«TOP»

1

1.1

1.2

20 , 0 10 . 1.3

4 20 , 0 5 , 0

2
2.1

4

(
1.
1

	() , -	(γ)	() -
	0-40 0-8000	±1,60 ±2,00* 250 ;	30 PGP; 100 -
	0-0,25 0-10	±0,60 ±2,00* 250 1,0 ;	10 ; 250 -
	0-10 0-40	±0,30 ±2,00* 1,0 10 ;	10 40 ; 4 -
	0-40 0-100000	±0,16 ±2,00* 10	100 120
	(-100)-0 (-100)-1600		

*_ () : ±0,16; ±0,20; ±0,25; ±0,30; ±0,40; ±0,50; ±0,60; ±1,00; ±1,50; ±1,60; ±2,00

2.2

10 ° , ,

2.

2

	, %	, %	, %
±0,16	±0,16	±0,60	±0,50
±0,20	±0,20	±1,00	±0,60
±0,25	±0,25	±1,50	±0,75
±0,30	±0,30	±1,60	±0,80
±0,40	±0,30	±2,00	±1,00
±0,50	±0,45		

2.3

± 0,10 %

2.4

0,5

2.5

25 °

70 ° .

2.6

40 C

80 C;

80 .

17

()

-50

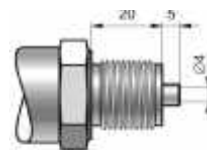

Тип М
Штуцер M20x1,5
отверстие Ø4

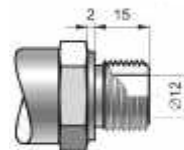

Тип Р
Штуцер M20x1,5
отверстие Ø12

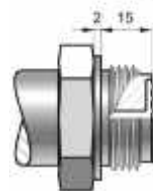

Тип SM30x2
10 кПа ≤ p < 7 МПа
Штуцер M30x2 с лицевой мембраной
Тип SM20x1,5
Штуцер M20x1,5 с лицевой мембраной; p ≥ 1 МПа

Замечание (SM30x2 пищев.):
гигиеническое исполнение –
уплотнение перед резьбой,
дополнительно может по-
ставляться монтажное кольцо
для сварки + уплотнение.

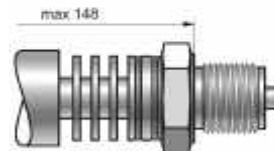

Тип RM
16 кПа ≤ p < 4 МПа
Радиатор с штуцером типа М
Среда измерения с темп. до
150°С без импульсной трубки

()

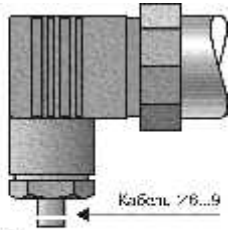

Тип PD
 Степень защиты IP 65
 Штепсельный разъём
 типа DIN 43650

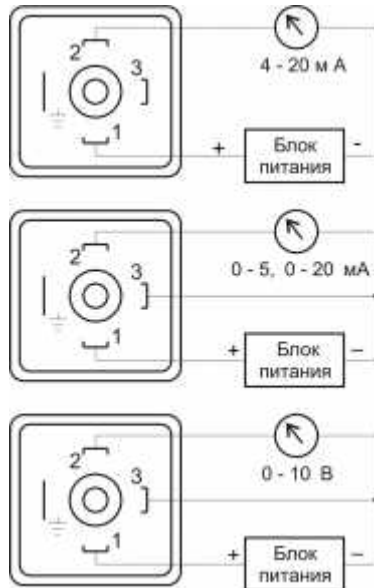

2.7

3.

5

		DC*	
4	20	10	39
0	20		
0	5	13	39
0	10		
		- 24	

2.8

$R, R \leq \frac{U - U}{I_{ак}}$

4 20 ; 0 20 ; 0 5

$I = 20,0$
 $I = 6,0$

0 10 $R \geq 5$

2.9

14254,

- I 65
 - I 65, I 66, I 67 PD (PD*)

*
 2.10 III 12.2.007.0.
 2.11

2.12
 2.13
 2.14 (316L), 0H18N9 (304).
 2.15
 2.15.1

2.16

3
 3.1.

4.

175 55 40
 18
 00H17N14M2
 12

4

6

		-		
.406433.002		-	1	
.406433.002	PC -50	-	1	
.406433.002	PC-50.	-	1	
.406433.002	PC-50.	-	1	1
.144 -2006	PR.		1	

4

4.1

4.2

4.3

)

(. 1).

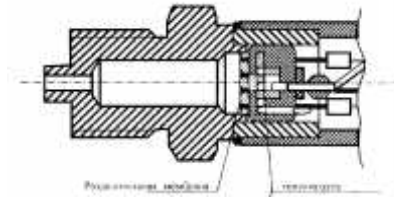

1 -

4.4

4.5

4.6

4.7

4 20 , 0 5 , 0 20 , 0 10 .

2.

15

()

PC-50

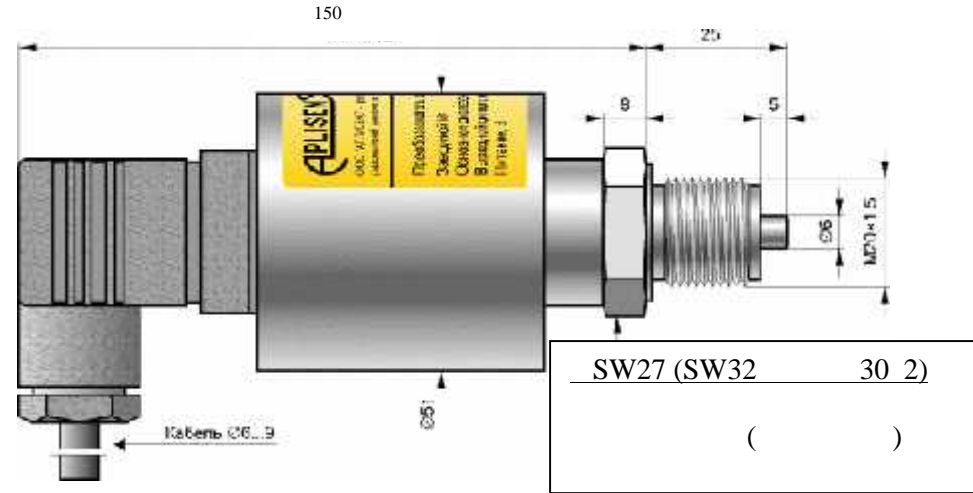

!

()

()

SW27

SW32

12

11.2

9

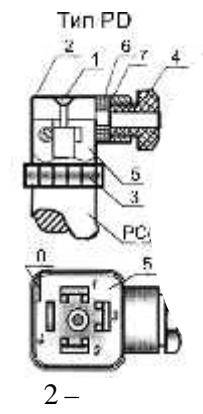

12

12.1

12.2

12.3

5 (

8.5.

95

RM,

55 °

70 ° ,
35 °)

15150.

10 % 95 %

8.6

13

13.1

3 (

8.7

PD (

98 % 35 °)

50 °
15150.

50 ° ,

1,

13.2

1 (

40 °
15150.

5 °

80 % 25 °)

13.3.

5,

4,

7

0;

6;

2, 3;

13.4

8.8

4.

14

8.9

0,35²

.7.3

14.1

()

8.10

14.2

8.11

8.1 – 8.10

8.12

8.13

14.3

« »

(9.1).

9

9.1

9.1.1

9.1.2

()

9.1.3

9.1.4

« » ±10% « »

9.1.5

4

9.1.6

« »

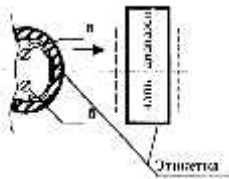

3 -

9.2

9.2.1

72

9.2.2

72

.144-2006 « » (

1 - 10).

PC PR. -

10

10.1

10.2

10.3

10.4

10.5

11

11.1

«APLISENS»:

210004, .42, .7
./ (0212) 36-36-98, (044) 552-30-90
e-mail: info@aplisens.by; www.aplisens.by

210004, .42
./ (0212) 66-66-36, 66-66-26, 66-66-47, . (029) 366-49-92
e-mail: info@epr.by; www.evropribor.by

«APLISENS Middle Asia» ()
050000,

348, 118
./ +7 727 225-48-68, +7 727 321-21-48,
+7 702 629-07-98
e-mail: info@aplisens.kz; www.aplisens.kz